



**GIOVENZANA
INTERNATIONAL B.V**

TECNOLOGIE PER LA MOVIMENTAZIONE



AUTOMAZIONE

CATALOGO GENERALE

La GIOVENZANA INTERNATIONAL si riserva il diritto di apportare, senza obbligo di preavviso, tutte le modifiche tecniche e funzionali che le consentano di migliorare le caratteristiche dei prodotti esposti, in quanto tutti i dati riportati sul presente catalogo si intendono a puro titolo informativo e non vincolanti.

Microinterruttori

Serie MFI

Indice

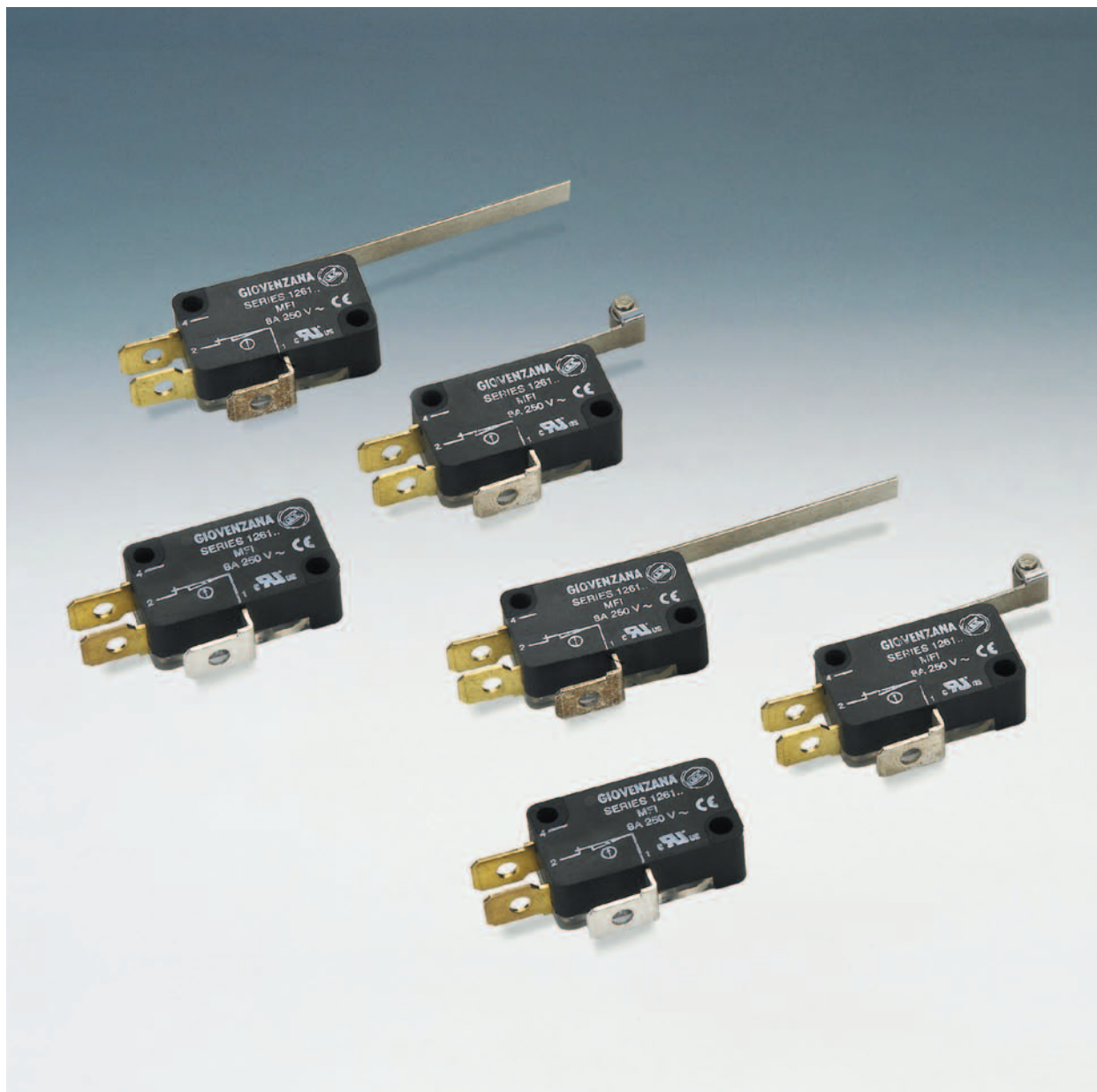

Microinterruttori normalizzati con contatti autopulenti.
Completati di leva di azionamento.

INDICE

■ Serie MFI

pag.125

Microinterruttori

Serie MFI

DIN 41635A - Attacchi 6,3x0,8



TECNOLOGIE PER L'AUTOMAZIONE



- Contatti in commutazione
- Funzionamento a scatto rapido ad alta affidabilità
- Contatti autopulenti in lega di Ag
- Contatto NC ad apertura positiva ☉
- Disponibili in 7 tipi di azionamento
- Omologazioni:

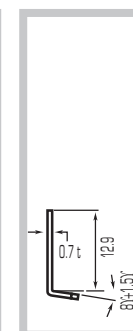
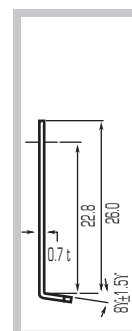
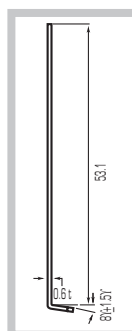
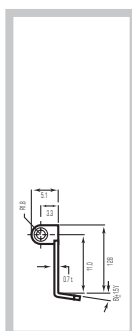
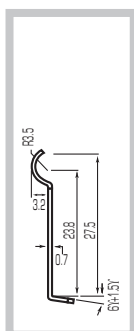
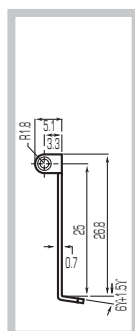
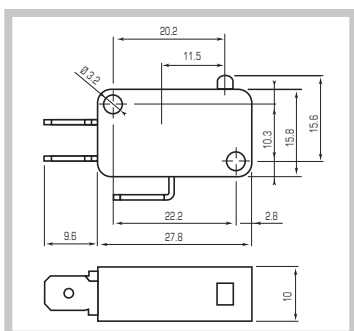

		PULSANTE	LEVA A RULLO LUNGA	LEVA BOMBATA	LEVA A RULLO	LEVA LUNGA	LEVA	LEVA CORTA
1NC-1NO A scatto rapido ☉		MFI	MFI.1	MFI.2	MFI.3	MFI.4	MFI.5	MFI.6
Forza di scatto	N	4,5	3,2	3,2	4,5	1,3	3,2	4,5
Forza di rilascio	N	1,9	1,2	1,2	1,9	0,15	1,2	1,9
Precorsa max PT	mm	1,4	3,3	3,3	1,4	7,6	3,3	1,4
Sovracorsa min	mm	0,8	0,8	0,8	0,6	2,2	0,8	0,6
Posizione di scatto OP	mm	14,4±0,4	21,8±1,2	18,9±1,2	20±0,6	15,2±1,2	15,2±1,2	15,1±0,5

CARATTERISTICHE GENERALI

■ Conformità alle norme	IEC/EN61058, UL1054
■ Tensione nominale di isolamento Ui	250V
■ Tensione nominale di tenuta a impulso Uimp	1500V
■ Corrente nominale termica Ith	8A
■ Corrente nominale di impiego Ie	8A - 250V carico resistivo, 3A - 250V carico induttivo
■ Temperatura ambiente	-25 +85
■ Protezione contro shock elettrici	Classe II
■ Grado di inquinamento	2
■ Durata	Meccanica 10 ⁶ , elettrica 5x10 ⁵
■ Connessioni	A spina lamellare 6.3x0.8



GIOVENZANA INTERNATIONAL B.V.

1077 XX Amsterdam, The Netherlands
WTC Strawinskylaan 1105
Ph. +31(0) 20.4413576 - Fax +31(0) 20.4413456
e-mail: giovenzana@giovenzana.com

G.M.K. K.f.t.

1068 Budapest, Hungary
Rippl Ronai ut.13
Ph. +36.37.572575 - Fax +36.37.572570
e-mail: gmk@giovenzana.com

G.T.R. LLC

Moscow, Russian Federation
Ulitsa Radio 24, Yauza Tower 4th floor
Ph. +7.495.6991296 / 6503959 - Fax +7.495.6991520
e-mail: gtr@giovenzana.com

GIOVENZANA CONTROLS INDIA Pvt. Ltd.

Mumbai
Ph. +91.22.42640071
e-mail: ggindia@giovenzana.com

Branch

DUBAI U.A.E. P.O. Box 262146 - J.A.F.Z.A. 15, Jebel Ali Free Zone
Ph. +971.4.8870788 - Fax +971.4.8870787
e-mail: uae@giovenzana.com

www.giovenzana.com